

# NAPOLEON

ENCASTRÉS AU GAZ ET ENSEMBLES DE BÛCHES  
À GAZ VENTILÉS  
[napoleonfoyers.com](http://napoleonfoyers.com)



# Trouvez le foyer qui fera votre bonheur.

Depuis toujours, les gens se rassemblent autour d'un feu pour partager des moments des plus agréables. Quelque chose de bien particulier est perceptible dans la lueur des flammes vacillantes qui rend les moments spéciaux encore plus réconfortants.

Les foyers Napoléon sont spécialement conçus pour égayer l'ambiance dans votre maison. Pour ce qui est du design, Napoléon offre une remarquable gamme d'options que vous pourrez intégrer à votre vision de l'esthétisme.

Un foyer ne fait pas que réchauffer une pièce ou y mettre de l'ambiance : il peut aussi augmenter la valeur de votre propriété. En matière de rénovation, l'ajout d'un foyer offre des rendements parmi les plus élevés pour votre plus grande satisfaction.

Et pour que vous puissiez continuer à profiter de la douce chaleur du feu pendant de nombreuses années, chaque foyer Napoléon est couvert par la Garantie à Vie Limitée de Napoléon.

Infrared™ 3 - IR3-1.....	4 - 5
Infrared™ 3G - IR3G .....	6 - 7
Infrared™ X3 - XIR3 .....	8 - 9
Infrared™ X4 - XIR4 .....	10- 11
Roxbury™ 30 - GDI-30 .....	12 - 13
Roxbury™ 3600 - GI3600 .....	14 - 15
Inspiration™ ZC - GDIZC.....	16 - 17
Ensembles de bûches Fiberglow™ - GL18/24/30E.....	18 - 19
Ensembles de bûches Verso™ - GL22/28/32.....	20 - 21
Caractéristiques exceptionnelles de Napoléon.....	22 - 23
Spécifications et schémas .....	24 - 27



Nous sommes fiers d'être reconnus comme l'une des sociétés les mieux gérées au Canada et de vous offrir des produits de confort au foyer de qualité depuis plus de 40 ans.

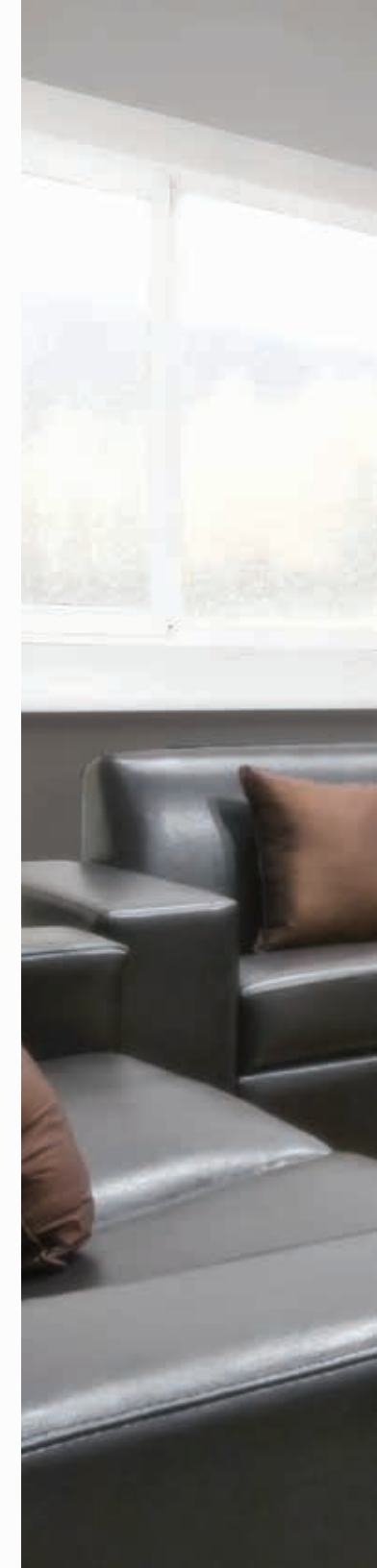





ÉTUDE SUR LES  
LIEUX D'INTÉRÊT

L'étude de Napoléon sur les lieux d'intérêt propose des perspectives sur les zones clés de la maison. Plus spécifiquement, sur la manière de faire de vos pièces des lieux de détente et d'interaction sociale fonctionnels afin de rehausser vos moments mémorables.

*Dans cette brochure, nous partagerons certaines de nos perspectives avec vous. Pour plus d'inspiration, visitez [napoleonfireplaces.com/inspiration](http://napoleonfireplaces.com/inspiration)*

Ensemble de bûches Verso® 32 illustré avec des braises de charbon de bois, des braises incandescentes et des morceaux de charbon de bois.

# Infrared<sup>MD</sup> 3

Style, confort et efficacité

L'encastré au gaz Infrared<sup>MD</sup> 3 de Napoléon présente plusieurs caractéristiques standards comme un ensemble de bûches gris acier qui vient agrémenter les superbes FLAMMES JAUNES DANSANTES<sup>®</sup>. Le modèle Infrared<sup>MD</sup> 3 de Napoléon est doté d'une technologie infrarouge d'avant-garde et est parfait pour les petits espaces de séjour. Sur le plan économique, cet appareil offre les avantages du chauffage par zone (chauffage de la pièce la plus utilisée) et il permet de remplacer un vieux foyer de maçonnerie inefficace en une source de chauffage fiable.

## Options et accessoires



Télécommande à modulation (incluse)



Panneaux décoratifs simili-briques Newport<sup>™</sup>



Panneaux décoratifs simili-briques Angleterre d'antan gris

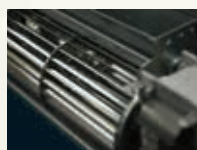

Soufflerie



Panneaux réflecteurs radiants en porcelaine MIRO-FLAMME<sup>™</sup>



Ensemble Mineral Rock



Porte contemporaine zen en fini noir avec écran de protection



Porte de luxe en acier martelé avec écran de protection



Façade noire de cinq pièces de 9 po



Façade noire d'une pièce de 9 po



Façade contemporaine rectangulaire en fini porcelaine noire avec écran de protection



Façade en fonte en fini noir avec écran de protection





### **IR3-1**

Jusqu'à 24 000 BTU

Surface de vision : 29 5/8 po L x 20 1/2 po H

Pour connaître les autres spécifications de cet appareil, consulter la page 24.

Encastré Infrarouge® 3 illustré avec une porte contemporaine zen en fer forgé avec écran de protection, et des panneaux décoratifs simili-briques Newport®.

# Infrared<sup>MD</sup> 3G

## L'élégance moderne et économique

Le modèle Infrared<sup>MD</sup> 3G vous propose une source de chauffage économique agrémentée de l'élégance moderne d'un lit de braises CRYSTALINE<sup>MD</sup> topaze : la solution parfaite! Le modèle Infrared<sup>MD</sup> 3G comprend une lumière de veille exclusive à Napoléon, une télécommande à modulation et des panneaux réflecteurs radiants en porcelaine MIRO-FLAMME<sup>MD</sup>. Des accessoires décoratifs optionnels sont aussi offerts pour s'harmoniser à toutes les pièces de votre maison. La preuve que chauffage efficace et économie d'énergie vont de pair avec l'excellence du design.

### Options et accessoires



Soufflerie



Télécommande à modulation (incluse)



Panneaux réflecteurs radiants en porcelaine MIRO-FLAMME<sup>MD</sup>

### Ensembles alternatifs et ensembles décoratifs de braises de verre



Transparent

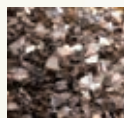

Topaze (inclus)

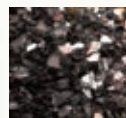

Noir

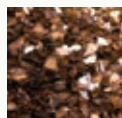

Ambre

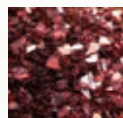

Rouge



Bleu



Porte contemporaine zen en fini noir avec écran de protection



Porte de luxe en acier martelé avec écran de protection



Façade noire d'une pièce de 9 po



Façade noire de cinq pièces de 9 po



Façade contemporaine rectangulaire en fini porcelaine noire avec écran de protection



Façade en fonte en fini noir avec écran de protection







### IR3G

Jusqu'à 24 000 BTU

Surface de vision : 29 5/8 po L x 20 1/2 po H

Pour connaître les autres spécifications de cet appareil, consulter la page 24.

Encastré Infrarouge™ 3G illustré avec des panneaux réflecteurs radiants en porcelaine MIRO-FLAMME™, une porte contemporaine zen en fer forgé avec écran de protection et une façade noire de cinq pièces de 9 po.

# Infrared<sup>MD</sup> X3

Une lueur radieuse et chaleureuse

L'encastré au gaz Infrared<sup>MD</sup> X3 de Napoléon est équipé d'un système de deux brûleurs à modulation qui remplit la chambre de combustion d'un jeu de flammes remarquable à trois niveaux. Le modèle Infrared<sup>MD</sup> X3 est un encastré au gaz à évacuation directe de luxe qui présente plusieurs caractéristiques comme une télécommande à contrôle thermostatique et une lumière de veille exclusive, laquelle diffuse une lueur chaleureuse dans toute la pièce, même quand l'encastré est éteint. Il est la solution parfaite pour remplacer un foyer de maçonnerie ou préfabriqué inefficace.

## Options et accessoires



Télécommande à modulation (incluse)



Panneaux décoratifs simili-briques Newport<sup>MD</sup>



Panneaux décoratifs simili-briques Angleterre d'antan gris

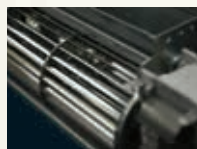

Soufflerie



Panneaux réflecteurs radiants en porcelaine MIRO-FLAMME<sup>MD</sup>



Ensemble Mineral Rock



Porte contemporaine zen en fini peint noir



Porte contemporaine zen en fini fer forgé



Façade contemporaine rectangulaire en fini porcelaine noire



Porte de luxe en acier martelé



Façade noire d'une pièce de 9 po



Façade noire de cinq pièces de 9 po







**XIR3**

Jusqu'à 31 000 BTU

Surface de vision : 29 5/8 po L x 20 1/2 po H

Pour connaître les autres spécifications de cet appareil, consulter la page 25.

Encastré Infrarouge™ X3 illustré avec une façade en fonte et des panneaux simili-briques Newport®.



# Infrared<sup>MD</sup> X4

Un jeu de flammes remarquable à trois niveaux

L'impressionnant encastré au gaz Infrared<sup>MD</sup> X4 procure un nouveau niveau de chaleur et de confort. Le modèle Infrared<sup>MD</sup> X4 est équipé d'un système de deux brûleurs à modulation qui remplit la chambre de combustion d'un jeu de flammes remarquable à trois niveaux et offre la possibilité au brûleur avant de fonctionner de façon indépendante lorsque moins de chaleur est nécessaire. Avec un rendement allant jusqu'à 40 000 BTU, sa remarquable surface pleine vision et ses nombreux accessoires décoratifs, cet appareil convient parfaitement aux grandes pièces où la passion pour l'élégance est éloquente.

## Options et accessoires



Télécommande à modulation (incluse)



Panneaux décoratifs simili-briques Newport<sup>™</sup>



Panneaux décoratifs simili-briques Angleterre d'antan gris

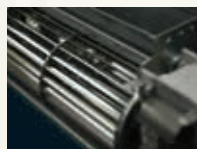

Soufflerie (incluse)



Panneaux réflecteurs radiants en porcelaine MIRO-FLAMME<sup>™</sup>



Ensemble Mineral Rock



Porte contemporaine zen en fini peint noir



Porte contemporaine zen en fini fer forgé



Façade noire d'une pièce de 9 po

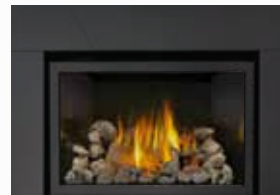

Façade noire de cinq pièces de 9 po



Façade en fonte en fini noir avec écran de protection



Porte de luxe en acier martelé





ÉTUDE SUR LES  
LIEUX D'INTÉRÊT

*L'étude de Napoléon sur les lieux d'intérêt indique que plus de **90 %** des personnes interrogées souhaitent vivement avoir un foyer dans leur salle de séjour/salle familiale.*

## XIR4

Jusqu'à 40 000 BTU

Surface de vision : 34 3/4 po L x 24 1/2 po H

Pour connaître les autres spécifications de cet appareil, consulter la page 25.

Encastré Infrarouge™ X4 illustré avec une façade noire d'une pièce de 9 po, des panneaux réflecteurs radiants en porcelaine MIRO-FLAMME™ et une façade contemporaine rectangulaire en fini porcelaine noire.

# Roxbury<sup>MD</sup> 30

Un encastré élégant qui convient à tous les décors

Le Roxbury<sup>MD</sup> 30 transforme facilement votre foyer de maçonnerie ou votre foyer préfabriqué existant en une source de chauffage efficace, éliminant les courants d'air et vous faisant ainsi économiser de l'argent. Les bûches PHAZER<sup>®</sup> exclusives à Napoléon, les braises de charbon de bois, la soufflerie à vitesse variable avec contrôle thermostatique, les FLAMMES JAUNES DANSANTES<sup>®</sup> réalistes et les élégantes options décoratives transforment votre pièce en un lieu de divertissement paisible. Le système de brûleur à plateau à la fine pointe technologique vous garantit d'une grande possibilité de contrôle pour la chaleur et la flamme, vous procurant exactement le niveau de chaleur que vous désirez pour un maximum de confort et une sensation de véritable foyer traditionnel de maçonnerie.

## Options et accessoires



Bornes de chenet  
Fini peint noir



Télécommandes F45 et F60  
Marche/arrêt ou à contrôle  
thermostatique



Persiennes  
Quatre options de couleur



Façades en fonte  
Deux options de couleur



Panneaux décoratifs  
simili-briques en fini  
pierre de sable



Panneaux réflecteurs  
radiants en porcelaine  
MIRO-FLAMME™



Ensemble Mineral Rock



Façade en fini noir



Façade en fini nickel brossé



Façade noire de luxe de 6 po



Façade noire de luxe de 9 po



Façade cambré noire de 6 po



Façade en fonte arquée noire







## GDI-30

Jusqu'à 24 500 BTU

Surface de vision : 30 1/16 po L x 21 3/4 po H

Pour connaître les autres spécifications de cet appareil, consulter la page 26.

# Roxbury<sup>MD</sup> 3600

## Économique et polyvalent

Voici le secret d'une demeure plus chaleureuse et plus confortable! Remplacez votre vieux foyer inefficace par ce magnifique encastré au gaz de Napoléon. Le Roxbury<sup>MD</sup> 3600 est spécialement conçu pour s'adapter aux petits modèles de foyers à bois à dégagement zéro et il est offert avec une soufflerie à vitesse variable avec contrôle thermostatique. Créez votre propre style grâce aux nombreuses options décoratives offertes incluant plusieurs façades disponibles en différents finis.

### Options et accessoires



Bornes de chenet  
Fini peint noir



Télécommandes F45 et F60  
Marche/arrêt ou à contrôle  
thermostatique



Persiennes  
Quatre options de couleur



Façades en fonte  
Deux options de couleur



Panneaux décoratifs  
simili-briques en fini  
pierre de sable



Panneaux réflecteurs  
radiants en porcelaine  
MIRO-FLAMME™

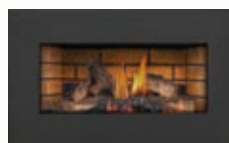

Façade en fini peint noir



Façade en fini cuivre brossé



Façade en fini cuivre brossé avec  
façade noire de luxe de 6 po



Façade noire de 9 po



Façade cambrée noire de 6 po



Façade en fonte arquée noire



ÉTUDE SUR LES  
LIEUX D'INTÉRÊT

*Le feu et la lumière servent de point de rassemblement depuis des siècles; les foyers créent une ambiance conviviale et hospitalière pour vos invités.*

## GDI3600

Jusqu'à 24 000 BTU

Surface de vision : 25 po L x 22 po H

Pour connaître les autres spécifications de cet appareil, consulter la page 26.

Encastré Roxbury™ 3600 illustré avec une façade en fini nickel brossé et des panneaux simili-briques en fini pierre de sable.

# Inspiration<sup>MD</sup> ZC

Conçu pour les plus petites ouvertures de foyer

Le système de brûleur d'avant-garde à niveaux multiples de l'Inspiration<sup>MD</sup> ZC produit de magnifiques FLAMMES JAUNES DANSANTES<sup>®</sup>, et l'ensemble exclusif de bûches PHAZER<sup>®</sup> et les braises de charbon de bois sont si réalistes qu'ils ressemblent à s'y méprendre à un véritable feu de bois. Cet encastré lauréat est conçu pour s'insérer dans les plus petites ouvertures de foyer tout en possédant une grande surface vitrée en céramique. Comme il est livré avec une soufflerie à vitesse variable avec contrôle thermostatique, l'Inspiration<sup>MD</sup> ZC est l'encastré idéal pour n'importe quelle pièce de votre maison.

## Options et accessoires



Bornes de chenet  
Fini peint noir



Télécommandes F45 et F60  
Marche/arrêt ou à contrôle  
thermostatique



Façades en fonte  
Deux options de couleur



Panneaux décoratifs  
simili-briques en fini  
pierre de sable



Panneaux réflecteurs  
radiants en porcelaine  
MIRO-FLAMME<sup>™</sup>



Façade en fini peint noir



Façade en fini nickel brossé



Moulure contemporaine en fini noir



Moulure en aluminium noir satiné  
avec relief à 3 côtés



Façade noire à 3 côtés



Façade noire à 4 côtés





## GDIZC

Jusqu'à 24 000 BTU

Surface de vision : 25 po L x 24 1/2 po H

Pour connaître les autres spécifications de cet appareil, consulter la page 18.

Encastré Inspiration™ illustré avec une façade en fini cuivre brossé, une moulure en aluminium noir satiné avec relief à 4 côtés et des panneaux réflecteurs radiants en porcelaine MIRO-FLAMME™.

## Ensembles de bûches à gaz ventilés FIBERGLOW<sup>MD</sup>

Une ambiance digne de votre demeure

Évitez de fendre et de transporter du bois jusqu'à votre foyer en optant plutôt pour un ensemble de bûches à gaz réaliste de Napoléon. Dans notre société de plus en plus exigeante, où la vie ne semble jamais s'arrêter, nous recherchons les petits plaisirs qui nous ramènent à la détente, au confort ainsi qu'aux moments précieux passés avec parents et amis. Les ensembles de bûches à gaz de Napoléon sont munis d'un allumeur électronique, d'un système de brûleur à combustion propre irradiant une chaleur infrarouge et sont offerts en trois grandeurs.

### Options et accessoires



Télécommandes F45 et F60  
Marche/arrêt ou à  
contrôle thermostatique



Pierres de lave/braises  
(incluses)



Chenet en fonte  
(inclus)



#### GL18E - Bûches de 18 po

Jusqu'à 55 000 BTU

16 po H x 20 3/8 po L x 13 1/4 po P



#### GL24E - Bûches de 24 po

Jusqu'à 60 000 BTU

16 po H x 26 po L x 13 1/4 po P



#### GL30E - Bûches de 30 po

Jusqu'à 65 000 BTU

16 po H x 30 po L x 13 1/4 po P

Pour connaître les autres spécifications  
de ces appareils, consulter la page 27.

**\* DES ENSEMBLES DE BÛCHES À GAZ NON  
VENTILÉS SONT ÉGALEMENT DISPONIBLES.**

*Les ensembles de bûches à gaz non  
ventilés ne sont pas approuvés au  
Canada et dans certains États.*







Ensemble de bûches Fiberglow® 18 illustré avec un chenet, des bornes de chenet et des pierres de lave/braises.



Ensemble de bûches Fiberglow® 30 illustré avec un chenet, des bornes de chenet et des pierres de lave/braises.



## Ensembles de bûches à gaz ventilés Verso<sup>MD</sup>

Deux styles en un

Napoléon vous propose des ensembles de bûches à gaz réversibles qui peuvent présenter un aspect authentique de bûches fendues, de bûches avec écorce ou une combinaison des deux. Avec des flammes abondantes, des bûches PHAZER<sup>®</sup> réversibles, un allumeur électronique avec piles de secours et un rendement élevé, votre foyer aura l'apparence d'un véritable foyer à bois, moins l'effort et l'entretien occasionnés par l'utilisation de vraies bûches. Le plateau du brûleur est ajustable pour permettre de voir plus de braises incandescentes. Les contrôles sont dissimulés mais faciles d'accès, et une télécommande ou un interrupteur mural optionnels sont disponibles pour plus de commodité.

### Options et accessoires



Morceaux de charbon de bois, braises de charbon de bois et braises incandescentes (inclus)



Télécommande marche/arrêt F45



Ensemble de télécommande Télécommande F45, récepteur, piles, support de télécommande et deux bûches en fibre de céramique



Style bûches avec écorce (premier côté)



Style bûches fendues (second côté)



**GL22 - Bûches de 22 po**

Jusqu'à 70 000 BTU  
6 11/16 po H x 22 po L x 11 3/8 po P



**GL28 - Bûches de 28 po**

Jusqu'à 80 000 BTU  
6 7/8 po H x 28 po L x 11 3/8 po P



**GL32 - Bûches de 32 po**

Jusqu'à 90 000 BTU  
6 7/8 po H x 32 po L x 11 3/8 po P

Pour connaître les autres spécifications de ces appareils, consulter la page 27.

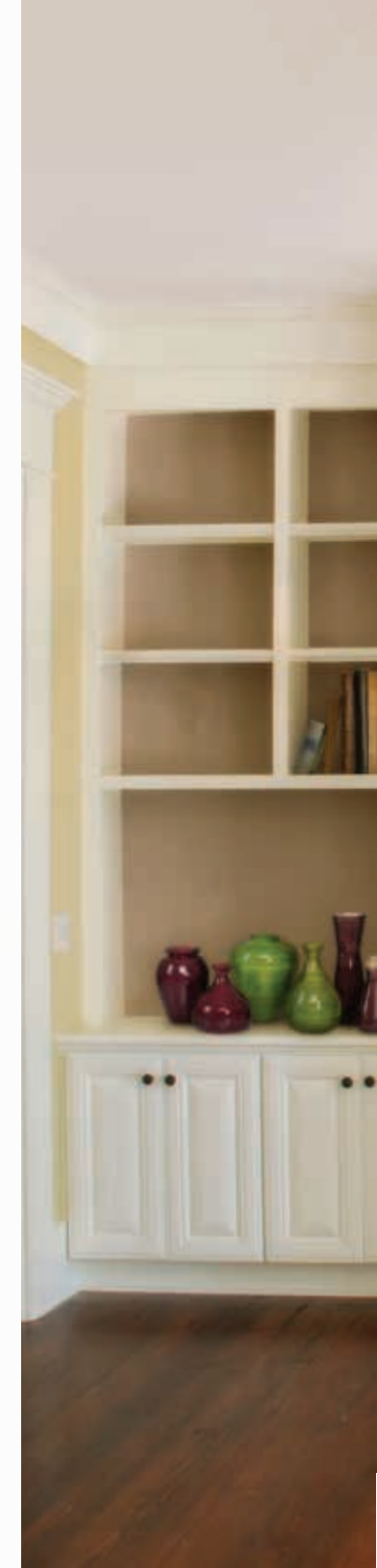





Ensemble de bûches Verso™ 28 illustré avec le côté écorce, des braises de charbon de bois, des braises incandescentes et des morceaux de charbon de bois.



Ensemble de bûches Verso™ 32 illustré avec le côté bûches fendues, des braises de charbon de bois, des braises incandescentes et des morceaux de charbon de bois.



# Caractéristiques exceptionnelles

de la technologie d'avant-garde de Napoléon

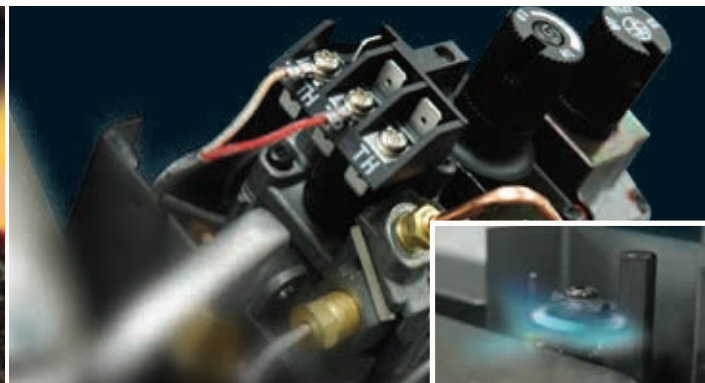

## Système de brûleur d'avant-garde

Le système de brûleur sophistiqué de Napoléon offre une technologie de flammes supérieure. Les orifices de brûleur disposés de façon stratégique créent les FLAMMES JAUNES DANSANTES\* les plus réalistes de l'industrie.

## Soupapes calibrées avec précision

Entourées d'une enveloppe protectrice en fonte d'aluminium, les soupapes précises offrent une fiabilité absolue et un système de contrôle du gaz SAFE GUARD™ sécuritaire à 100 %.

## Économie minimum de 30 % sur votre facture de chauffage avec le chauffage par zone

Le chauffage par zone signifie que vous chauffez la pièce que vous utilisez le plus avec une source auxiliaire de chauffage, comme un foyer au gaz Napoléon. Le chauffage par zone est la solution évidente pour les familles soucieuses de la hausse du prix des combustibles.

## Une conception exceptionnelle

La finesse des détails est perceptible dans chaque aspect des foyers Napoléon... chacun d'entre eux est fabriqué à la main avec fierté et excellence pour durer toute une vie.

## Écrans de protection

Napoléon, un chef de file en matière de conception et d'innovation a conçu des écrans de protection esthétiques pour tous ses appareils au gaz afin de vous procurer une sécurité et une tranquillité optimales.



# Caractéristiques exceptionnelles

des ensembles de bûches à gaz Fiberglow<sup>MD</sup>

1. L'air s'achemine dans l'ouverture de prise d'air.
2. Le gaz naturel ou le propane circule dans une soupape de sécurité SIT calibrée avec précision.
3. L'air et le combustible se mélangent dans le venturi.
4. Le mélange idéal de combustible et d'air circule à travers les orifices de brûleur, disposés de façon stratégique pour créer les flammes les plus réalistes de l'industrie.
5. La chaleur infrarouge émanant du brûleur exclusif PHAZERAMIC<sup>™</sup> et du lit de braises fournit jusqu'à 65 000 BTU (GL30E).
6. Le système de chaleur infrarouge et la bûche arrière arquée dirigent la chaleur dans la pièce.
7. Les contrôles sont dissimulés et faciles d'accès. L'interrupteur marche/arrêt est facilement accessible à l'avant.
8. Le capteur de flamme du système SAFE GUARD<sup>™</sup>, sécuritaire à 100 %, coupe l'arrivée du gaz automatiquement et rapidement pour votre tranquillité d'esprit.
9. L'allumeur électronique avec piles de secours assure le fonctionnement de l'ensemble sans avoir recours à l'électricité.
10. L'allumage se fait facilement grâce à une télécommande numérique, un interrupteur ou un thermostat mural.

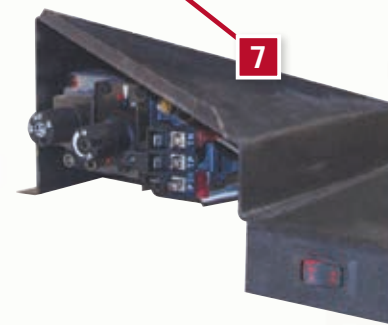
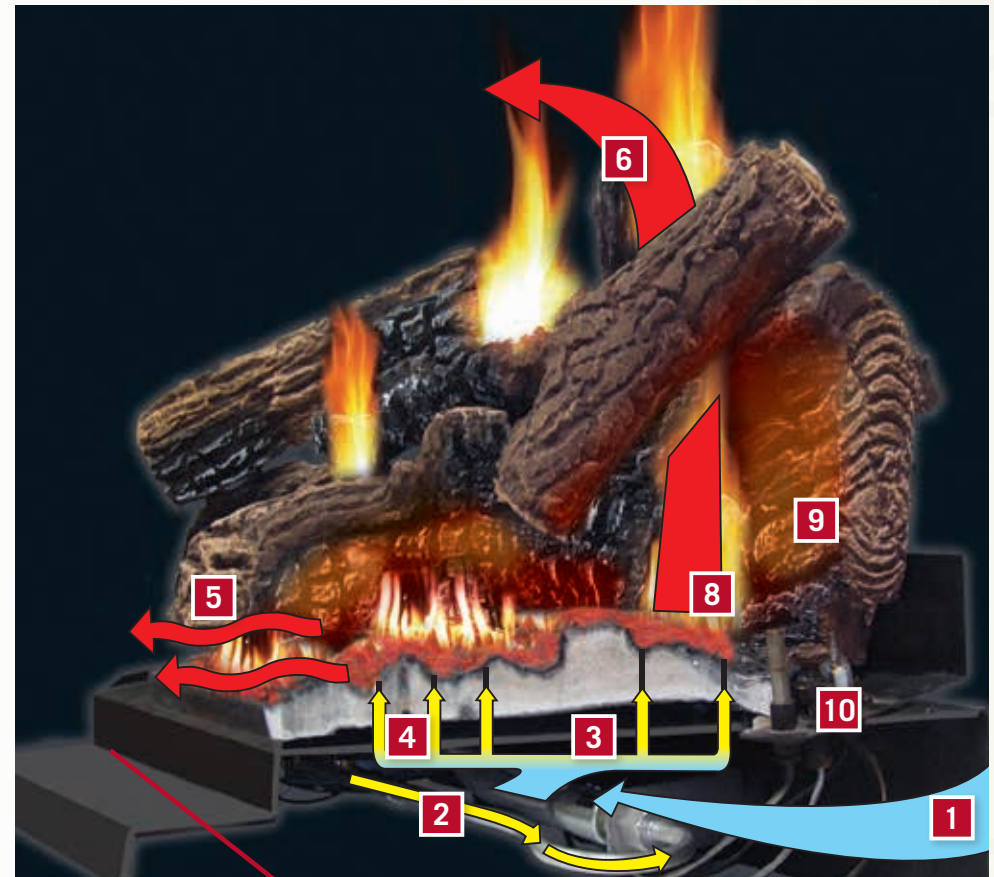

## Infrared<sup>™</sup> 3

Illustré aux pages 4 et 5

\* Les façades peuvent changer les dimensions de l'unité

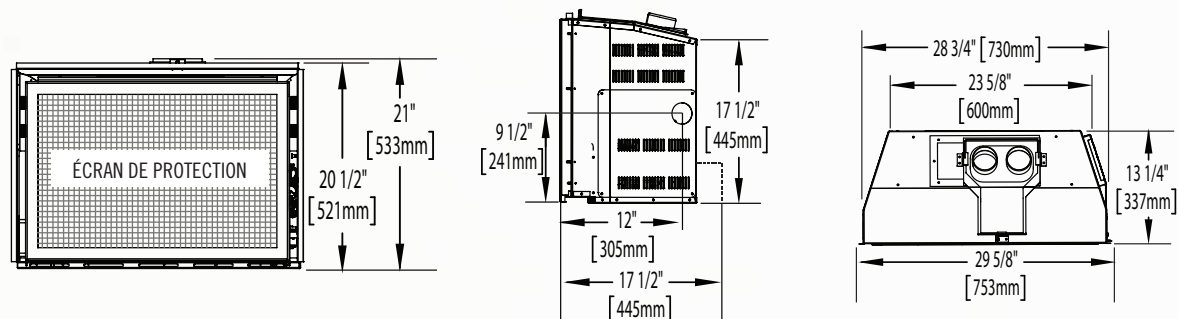

Modèle	BTU (puissance à l'entrée)		Évacuation	Hauteur		Largeur avant		Profondeur		Type de vitre	Surface de vision		Efficacités			Soufflerie	Homologué pour maisons mobiles	Allumeur électronique
	Gaz naturel	Propane		Réelle	Ouverture minimale	Réelle	Ouverture minimale	Réelle	Ouverture minimale		Hauteur	Largeur	ÉnerGuide	AFUE	Régime continu			
IR3-1	18 - 24 000	18 - 24 000	Dessus	21 po	21 1/2 po	29 5/8 po	29 po	13 1/4 po	13 1/2 po *	Céramique	17 po	25 9/16 po	64 %	66,3 %	77 %	Optionnelle	Oui	Oui

\* Ajouter 4 po (102 mm) pour la soufflerie optionnelle.  
Homologué selon les normes nationales canadiennes et américaines.

## Infrared<sup>™</sup> 3G

Illustré aux pages 6 et 7

\* Les façades peuvent changer les dimensions de l'unité

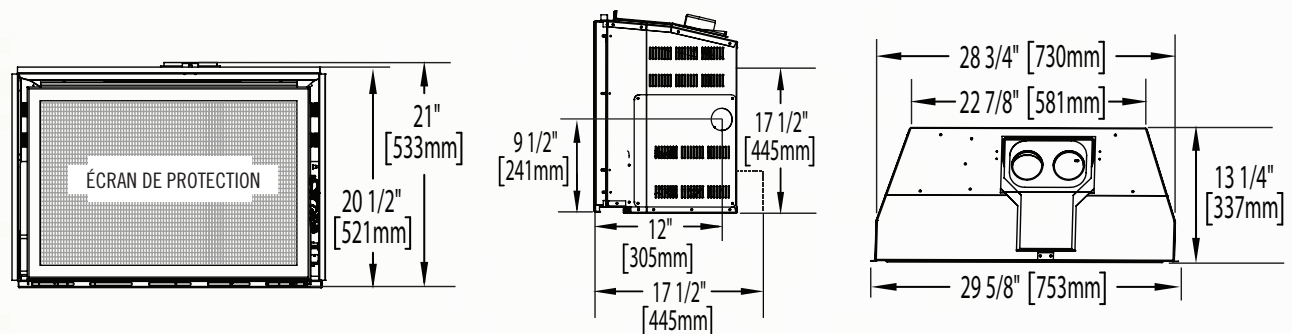

Modèle	BTU (puissance à l'entrée)		Évacuation	Hauteur		Largeur avant		Profondeur		Type de vitre	Surface de vision		Efficacités			Soufflerie	Homologué pour maisons mobiles	Allumeur électronique
	Gaz naturel	Propane		Réelle	Ouverture minimale	Réelle	Ouverture minimale	Réelle	Ouverture minimale		Hauteur	Largeur	ÉnerGuide	AFUE	Régime continu			
IR3G	15 - 24 000	17 - 24 000	Dessus	21 po	21 1/2 po	29 5/8 po	29 po	13 1/4 po	13 1/2 po *	Céramique	17 po	25 9/16 po	64,2 %	63,9 %	80 %	Optionnelle	Oui	Oui

\* Ajouter 4 po (102 mm) pour la soufflerie optionnelle.  
Homologué selon les normes nationales canadiennes et américaines.

Les valeurs peuvent varier en fonction du plan d'étage, du degré d'isolation/perde de chaleur de la maison et de l'emplacement géographique.  
Les mesures sont à titre indicatif seulement. Consultez le manuel d'instructions pour les directives d'installation complètes et mises à jour ainsi que les exigences de dégagement aux matériaux combustibles.



## Infrared<sup>™</sup> X3 et X4

Illustrés aux pages 8 à 11

\* Les façades peuvent changer les dimensions de l'unité

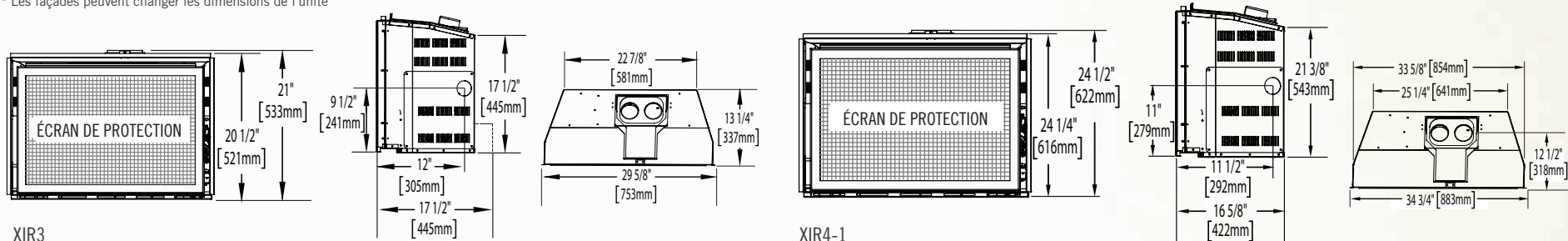

Modèle	BTU (puissance à l'entrée)		Évacuation	Hauteur		Largeur avant		Profondeur		Type de vitre	Surface de vision		Efficacités			Soufflerie	Homologué pour maisons mobiles	Allumeur électronique
	Gaz naturel	Propane		Réelle	Ouverture minimale	Réelle	Ouverture minimale	Réelle	Ouverture minimale		Hauteur	Largeur	ÉnerGuide	AFUE	Régime continu			
XIR3	15 - 31 000	16 - 31 000	Dessus	21 po	21 1/2 po	29 5/8 po	29 po	13 1/4 po	13 1/2 po *	Céramique	17 po	25 9/16 po	67 %	68,4 %	80 %	Optionnelle	Oui	Oui
XIR4-1	16 - 40 000	15 - 40 000	Dessus	24 1/2 po	25 po	34 3/4 po	34 1/4 po	16 5/8 po	17 po	Céramique	20 5/8 po	31 po	68,9 %	72,4 %	83 %	Incluse	Oui	Oui

\* Ajouter 4 po (102 mm) pour la soufflerie optionnelle.  
Homologué selon les normes nationales canadiennes et américaines.

## Inspiration<sup>™</sup> ZC

Illustré aux pages 16 et 17

\* Les façades peuvent changer les dimensions de l'unité

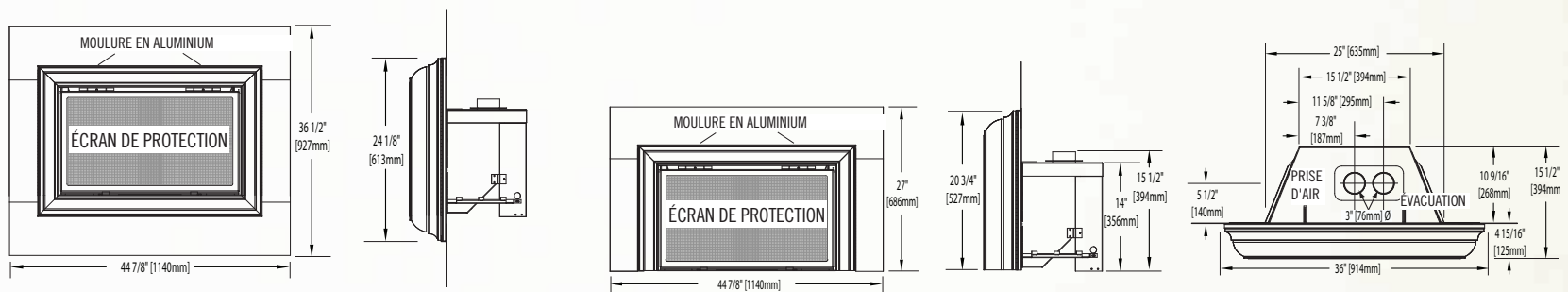

Modèle	BTU (puissance à l'entrée)		Évacuation	Hauteur			Largeur avant		Profondeur		Type de vitre	Surface de vision		Efficacités			Soufflerie	Homologué pour maisons mobiles	Allumeur électronique
	Gaz naturel	Propane		Réelle (trois côtés)	Réelle (quatre côtés)	Ouverture minimale	Réelle	Ouverture minimale	Réelle	Ouverture minimale		Hauteur	Largeur	ÉnerGuide	AFUE	Régime continu			
GDIZC	14 - 24 000	15 - 24 000	Dessus	20 3/4 po	24 1/8 po	14 1/2 po	36 po	25 po	15 1/2 po	11 po	Céramique	15 5/8 po	28 1/8 po	65,5 %	65 %	85 %	Incluse	Oui	Non

Homologué selon les normes nationales canadiennes et américaines.

Les valeurs peuvent varier en fonction du plan d'étage, du degré d'isolation/perde de chaleur de la maison et de l'emplacement géographique.  
Les mesures sont à titre indicatif seulement. Consultez le manuel d'instructions pour les directives d'installation complètes et mises à jour ainsi que les exigences de dégagement aux matériaux combustibles.

## Roxbury<sup>™</sup> 30

Illustré aux pages 12 et 13

\* Les façades peuvent changer les dimensions de l'unité

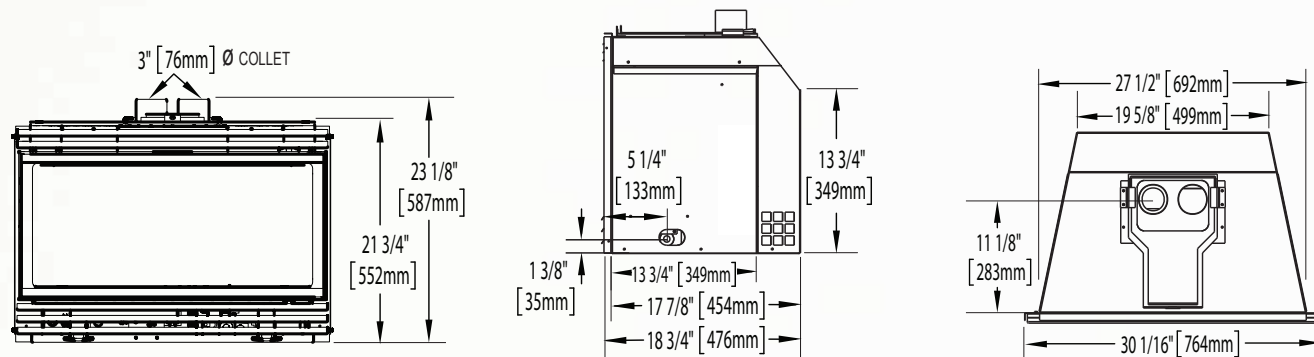

Modèle	BTU (puissance à l'entrée)		Évacuation	Hauteur		Largeur avant		Profondeur		Type de vitre	Surface de vision		Efficacités			Soufflerie	Homologué pour maisons mobiles	Allumeur électronique
	Gaz naturel	Propane		Réelle	Ouverture minimale	Réelle	Ouverture minimale	Réelle	Ouverture minimale		Hauteur	Largeur	ÉnerGuide	AFUE	Régime continu			
GDI-30	15 - 24 500	19 - 24 500	Dessus	21 3/4 po	22 po	30 1/16 po	28 po	17 7/8 po	18 po	Céramique	13 5/16 po	27 7/8 po	64,5 %	60,02 %	8 5%	Incluse	Oui	Non

Homologué selon les normes nationales canadiennes et américaines.

## Roxbury<sup>™</sup> 3600

Illustré aux pages 14 et 15

\* Les façades peuvent changer les dimensions de l'unité

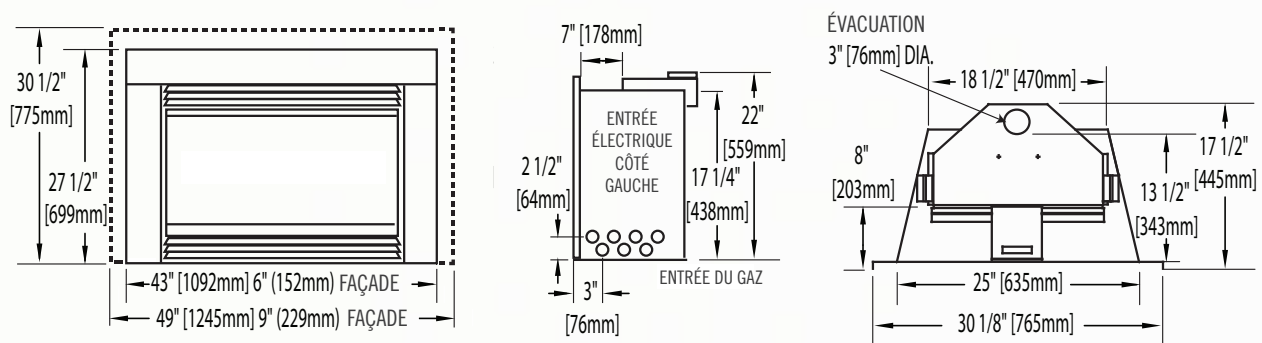

Modèle	BTU (puissance à l'entrée)		Évacuation	Hauteur		Largeur avant		Profondeur		Type de vitre	Surface de vision		Efficacités			Soufflerie	Homologué pour maisons mobiles	Allumeur électronique
	Gaz naturel	Propane		Réelle	Ouverture minimale	Réelle	Ouverture minimale	Réelle	Ouverture minimale		Hauteur	Largeur	ÉnerGuide	AFUE	Régime continu			
GI3600	16 - 24 000	17 - 22 000	Dessus	17 1/4 po	17 1/2 po	25 po	25 1/2 po	17 1/2 po	16 1/2 po	Céramique	11 3/4 po	29 3/4 po	62,3 %	-	76 %	Incluse	Non	Non

Homologué selon les normes nationales canadiennes et américaines.

Les valeurs peuvent varier en fonction du plan d'étage, du degré d'isolation/perte de chaleur de la maison et de l'emplacement géographique.

Les mesures sont à titre indicatif seulement. Consultez le manuel d'instructions pour les directives d'installation complètes et mises à jour ainsi que les exigences de dégagement aux matériaux combustibles.



## Ensembles de bûches à gaz ventilés Fiberglow™

Illustrés aux pages 18 - 19

Modèle	Dimensions minimales de l'ouverture du foyer		
	Hauteur*	Largeur	Profondeur
18 po GL18E	18 po	22 po	14 po
24 po GL24E	20 po	28 po	14 po
30 po GL30E	22 po	34 po <td 14 po	

\* Allouez 4 à 6 po de hauteur supplémentaire pour une apparence optimale de la flamme. Homologué selon les normes canadiennes et américaines CSA 2.26 et ANSI Z21.60 pour les appareils au gaz décoratifs pour installation dans des appareils à combustibles solides.

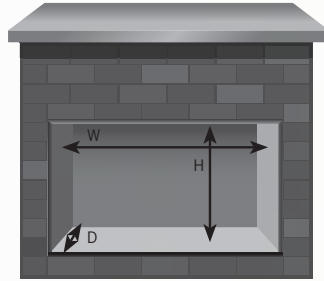

GL18E

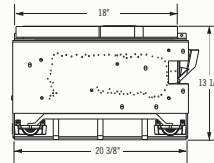

GL24E

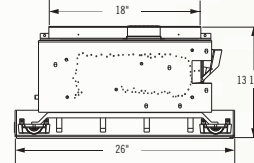

GL30E

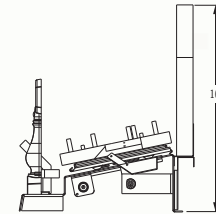
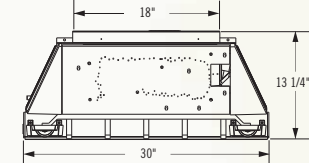

GL18E / GL24E / GL30E

## Ensembles de bûches à gaz ventilés Verso™

Illustrés aux pages 20 - 21

Modèle	Dimensions minimales de l'ouverture du foyer		
	Hauteur	Largeur	Profondeur
22 po GL22	20 po	23 po	14 po
28 po GL28	20 po	29 po	14 po
32 po GL32	22 po	33 po	14 po

Homologué selon les normes canadiennes et américaines CSA 2.26 et ANSI Z21.60 pour les appareils au gaz décoratifs pour installation dans des appareils à combustibles solides.

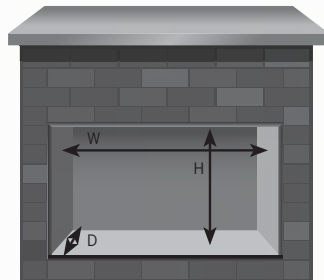

GL22

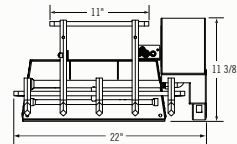

GL28

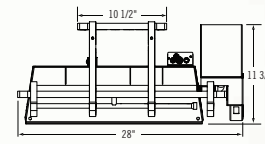

GL32

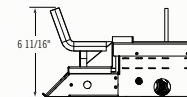
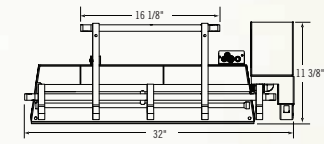

GL22

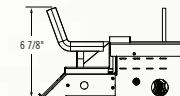

GL28 / GL32



# NAPOLÉON CÉLÈBRE PLUS DE 40 ANS D'EXISTENCE CONSAGRÉS À LA CONCEPTION DE PRODUITS DE CONFORT AU FOYER

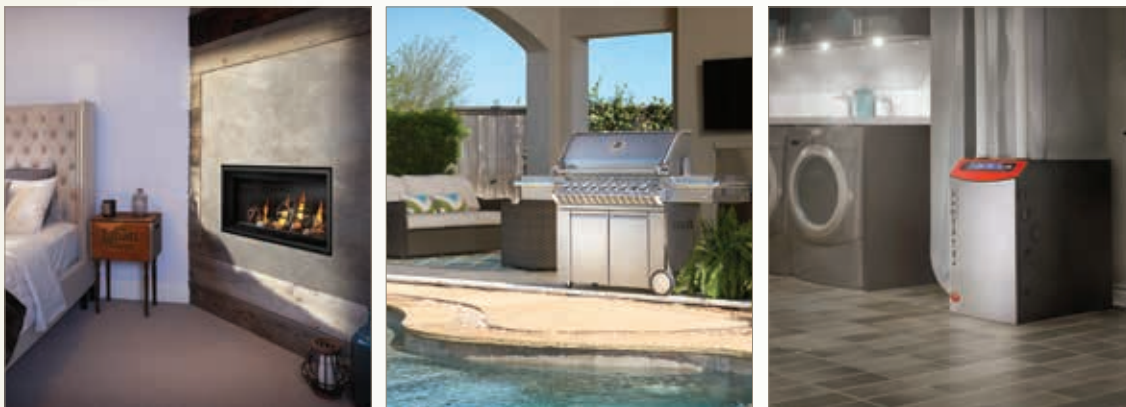

7200, Route Transcanadienne, Montréal, Québec H4T 1A3  
24 Napoleon Road, Barrie, Ontario, Canada L4M 0G8  
103 Miller Drive, Crittenden, Kentucky, USA 41030

Tél. : 514 737-6294  
napoleonfoyers.com



Détaillant autorisé

Consultez le manuel d'instructions pour les directives d'installation complètes et les exigences de dégagement aux matériaux combustibles. Consultez les codes du bâtiment locaux et nationaux. Toutes les spécifications sont sujettes à modifications sans préavis en raison des améliorations constantes apportées au produit. Les produits peuvent différer légèrement des illustrations. Napoléon est une marque de commerce déposée de Wolf Steel Itée. © Wolf Steel Itée.

Imprimé au Canada  
ADBRSE-FR 11/2017