

NAPOLÉON



COLLECTION DE MANTEAUX KEENAN
napoleonfoyers.com



NOUVELLE COLLECTION DE MANTEAUX

Napoléon est fier de présenter sa nouvelle collection Keenan. Conformément à nos valeurs fondamentales et à notre savoir-faire artisanal, chacun des manteaux est fait de bois de première qualité minutieusement sélectionné. Ils sont fabriqués à la main et personnalisés selon vos goûts afin de devenir un superbe point d'intérêt dans votre demeure. La collection Keenan comprend six manteaux et sept tablettes.

Un éventail de couleurs et de finitions classiques présélectionnées sont offertes pour s'agencer à tous les décors. Si vous préférez une finition personnalisée, tous les modèles sont disponibles en érable sans fini.

La collection Keenan a été spécialement conçue pour les foyers Ascent™ 30, 35, 36, X 36, 42 et X 70 de Napoléon.



Illustré avec le foyer Ascent™ 36

LA COLLECTION

CABINET DE FOYER

Majestueux et imposant, le cabinet est suffisamment profond pour y permettre l'installation d'un foyer.

MANTEAU DE FOYER

Une solution d'économie d'espace pour les installations affleurantes.

TABLETTE DE FOYER

Présentant une allure classique et mettant en valeur votre foyer, une tablette de foyer au-dessus d'une installation affleurante est aussi l'endroit parfait pour poser vos souvenirs ou un téléviseur à écran plat.

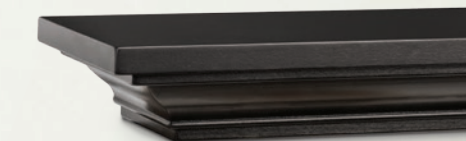

DYNASTY^{MD}

Une longue tradition au cœur de votre espace



Pendant que vous vous détendez devant votre foyer, le manteau Dynasty^{MD} attire votre regard sur vos souvenirs ainsi que sur les flammes réconfortantes. Doté d'une tablette supérieure ornementale et de colonnes classiques assorties, ce manteau met en valeur votre foyer et les objets de votre choix sur la tablette qui le surmonte.



MARQUESS^{MD}

Riche de noblesse

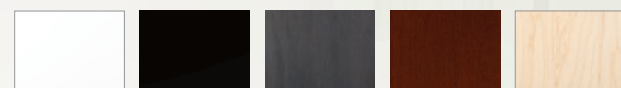

Le manteau Marquess^{MD} est riche en détail, tant au niveau de l'ornementation de la tablette supérieure que du profilage des colonnes et du linteau. Fabriqué à la main, il deviendra un véritable point d'intérêt et, combiné au confort moderne d'un foyer au gaz, vous inspirera plusieurs soirées réconfortantes.



EMPIRE^{MD}

Une présence majestueuse

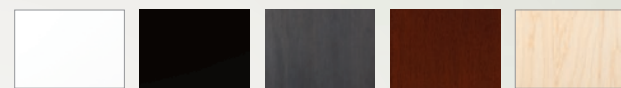

Le manteau Empire[™] est un modèle percutant doté d'éléments de design simples et épurés qui mettent en valeur toute la splendeur du foyer. Le design uni du dessus du manteau présente un aspect simple qui dirige l'attention sur vos souvenirs et objets précieux sur la tablette.



IMPERIAL^{MD}

Une allure royale



À la fois simple et majestueux, le manteau Imperial[™] possède des colonnes imposantes et une base remarquable. Il encadre le foyer avec des éléments forts et une conception à la fois audacieuse et subtile.



PRINCESS^{MD}

L'élégance classique

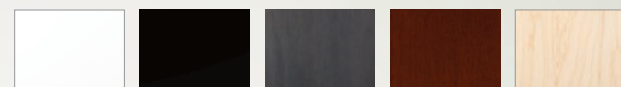

Le manteau Princess[™] offre un style traditionnel avec une moulure dentelée au niveau de la tablette supérieure et une moulure détaillée autour du foyer. Le manteau Princess[™] est notre modèle le plus populaire qui s'agence à une grande variété de styles d'intérieur.



BONAPARTE^{MD}

Un style immuable

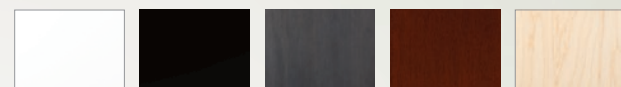

La tablette supérieure décorative dispose d'une base en retrait dont l'ombre crée un effet visuel attrayant. Les colonnes cannelées confèrent un aspect intemporel et contribuent également à accentuer la hauteur du manteau et du foyer.



DIMENSIONS DES CABINETS ET DES MANTEAUX AFFLEURANTS

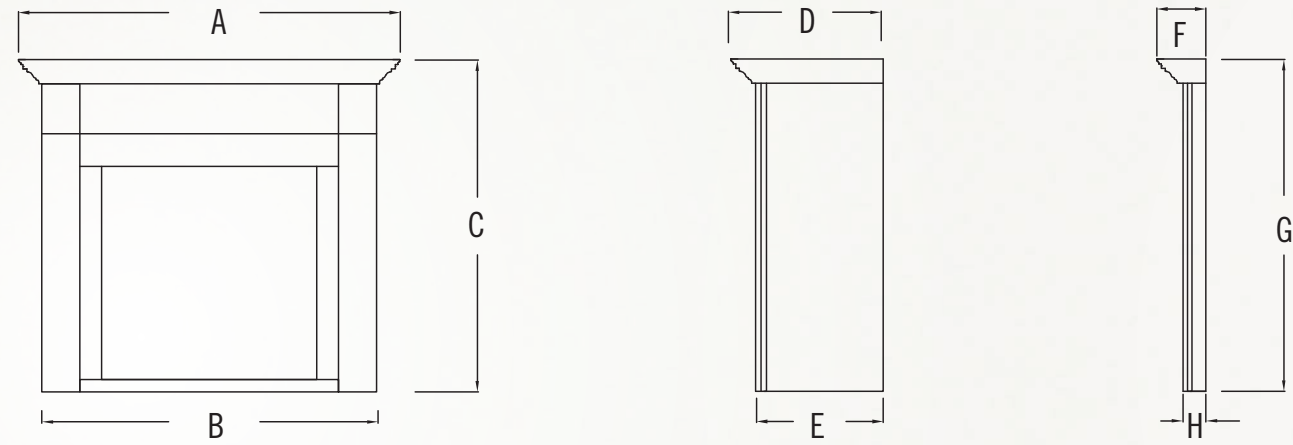

Manteau	Format	Foyer	CABINET			MANTEAU AFFLEURANT				
			A	B	C	D	E	F	G	H
Princess™	Petit	30"	59 3/4"	49 1/2"	54"	20 7/8"	15 3/4"	8 1/8"	54"	3"
	Moyen	35", 36"	64 3/4"	54 1/2"		21 7/8"	16 3/4"			
	Grand	42"	71 3/4"	61 1/2"		24 7/8"	19 3/4"			
Bonaparte™	Petit	30"	57"	49 1/2"	54"	20 3/4"	15 3/4"	8"	54"	3 3/4"
	Moyen	35", 36"	62"	54 1/2"		21 3/4"	16 3/4"			
	Grand	42"	69"	61 1/2"		24 3/4"	19 3/4"			
Dynasty™	Petit	30"	67 3/4"	62"	54 7/8"	19 1/2"	16 1/2"	6 7/8"	54 7/8"	3 3/4"
	Moyen	35", 36"	72 3/4"	67"		21 3/8"	18 1/4"			
	Grand	42"	79 3/4"	74"		24"	20 7/8"			
Imperial™	Petit	30"	64 3/4"	63 1/2"	54 7/8"	17 7/8"	16 1/2"	5 1/8"	54 7/8"	3 3/4"
	Moyen	35", 36"	69 3/4"	68 1/2"		19 5/8"	18 1/4"			
	Grand	42"	76 3/4"	75 1/2"		22 1/4"	20 7/8"			
Empire™	Petit	30"	63 3/4"	62"	54 7/8"	17 3/8"	16 1/2"	4 5/8"	54 7/8"	3 3/4"
	Moyen	35", 36"	68 3/4"	67"		19 1/8"	18 1/4"			
	Grand	42"	75 3/4"	74"		21 3/4"	20 7/8"			
Marquess™	Petit	30"	69 3/4"	62"	54 7/8"	20 1/4"	16 1/2"	7 1/2"	55"	3 3/4"
	Moyen	35", 36"	74 3/4"	67"		21 1/4"	18 1/4"			
	Grand	42"	81 3/4"	74"		24 1/4"	20 7/8"			



Illustré avec le foyer Ascent™ X 36

TABLETTES DE FOYER

DYNASTY^{MD}



MARQUESS^{MD}



BONAPARTE^{MD}



Une tablette de foyer est un excellent choix si vous recherchez un aspect épuré et minimaliste ou si vous voulez maximiser les impressions dans un espace restreint.

Les tablettes de foyer Keenan sont offertes en sept styles et en cinq couleurs différentes. Vous pouvez aussi choisir l'option sans fini si vous désirez faire la finition vous-même dans la couleur de votre choix (sauf pour la tablette Rustic)!

Modèle	Format	Foyer	A	B	C
DYNASTY ^{MD}	Petit	30"	67 3/4"	3"	6 7/8"
	Moyen	35", 36"	72 3/4"		
	Grand	42"	79 3/4"		

Modèle	Format	Foyer	A	B	C
MARQUESS ^{MD}	Petit	30"	69 3/4"	3 7/8"	7 1/2"
	Moyen	35", 36"	74 3/4"		
	Grand	42"	81 3/4"		

Modèle	Format	Foyer	A	B	C
BONAPARTE ^{MD}	Petit	30"	57"	3 7/8"	8"
	Moyen	35", 36"	62"		
	Grand	42"	69"		

EMPIRE^{MD}



PRINCESS^{MD}



IMPERIAL^{MD}



RUSTIC^{MD}

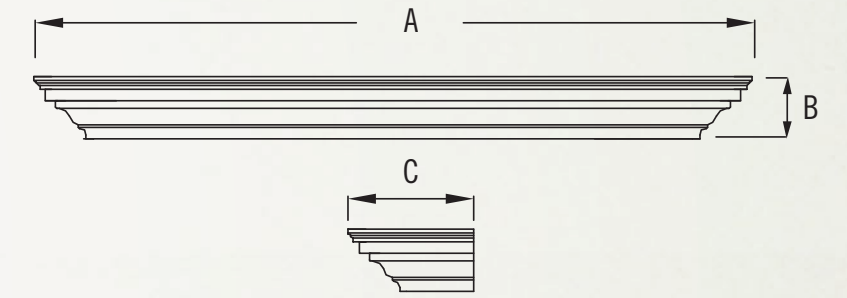

Modèle	Format	Foyer	A	B	C
EMPIRE ^{MD}	Petit	30"	63 3/4"	3 3/4"	4 5/8"
	Moyen	35", 36"	68 3/4"		
	Grand	42"	75 3/4"		

Modèle	Format	Foyer	A	B	C
PRINCESS ^{MD}	Petit	30"	59 3/4"	5"	8 1/8"
	Moyen	35", 36"	64 3/4"		
	Grand	42"	71 3/4"		

Modèle	Format	Foyer	A	B	C
IMPERIAL ^{MD}	Petit	30"	64 3/4"	4 3/4"	5 1/8"
	Moyen	35", 36"	69 3/4"		
	Grand	42"	76 3/4"		

Modèle	Format	Foyer	A	B	C
RUSTIC ^{MD}	Petit	30"	48"	6"	6"
	Moyen	35", 36"	60"		
	Grand	42"	72"		

NAPOLÉON CÉLÈBRE PLUS DE 40 ANS D'EXISTENCE CONSACRÉS À LA CONCEPTION DE PRODUITS DE CONFORT AU FOYER



7200, Route Transcanadienne, Montréal, Québec H4T 1A3
24 Napoleon Road, Barrie, Ontario, Canada L4M 0G8
103 Miller Drive, Crittenden, Kentucky, USA 41030

Tél. : 514 737-6294
Télec. : 514 344-9925
napoleonfoyers.com

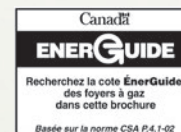

Détaillant autorisé

Consultez le manuel d'instructions pour les directives d'installation complètes. Toutes les spécifications sont sujettes à modifications sans préavis en raison des améliorations constantes apportées aux produits. © Wolf Steel ltée.

Les murs et les planchers qui ne sont pas droits ou de niveau doivent être pris en compte lors de l'installation. Les couleurs et les textures illustrées peuvent différer du produit réel.

Imprimé au Canada
ADBRKEEN 01/2016